

ავეჯის ელემენტი №1

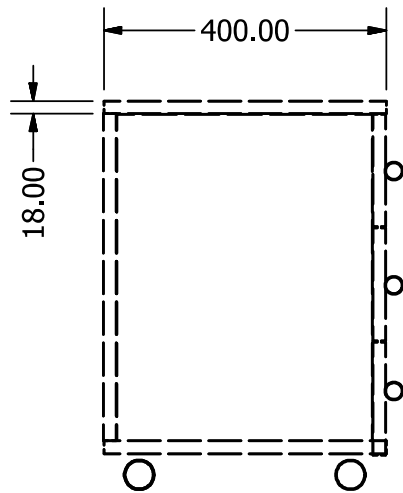

ავეჯის ელემენტი №1

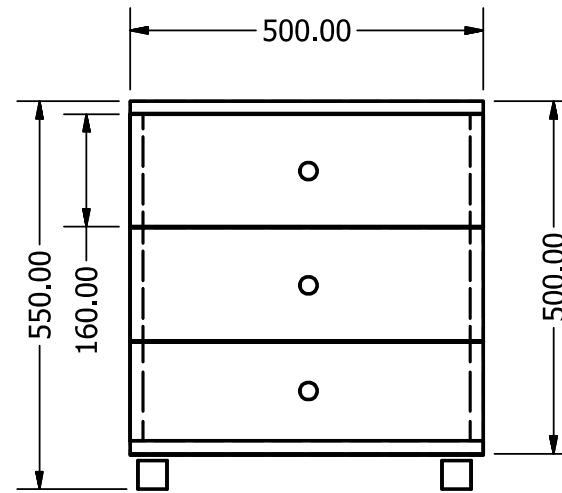

## უჯრებიანი ტუბო

ავეჯის ელემენტი №1

## მასშტაბი 1:10



ლამინირებული დეესპე  
(თეთრი პარლაკი) 18 მმ  
დაწიბობა 1 მმ-იანი შესაბამისი  
ფერის პრიალა კრომკით

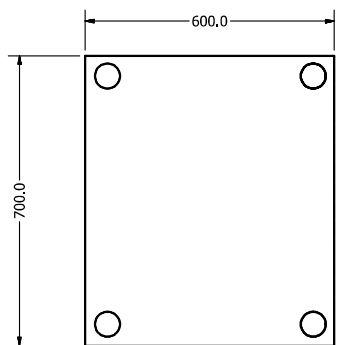

ავეჯის ელემენტი №2

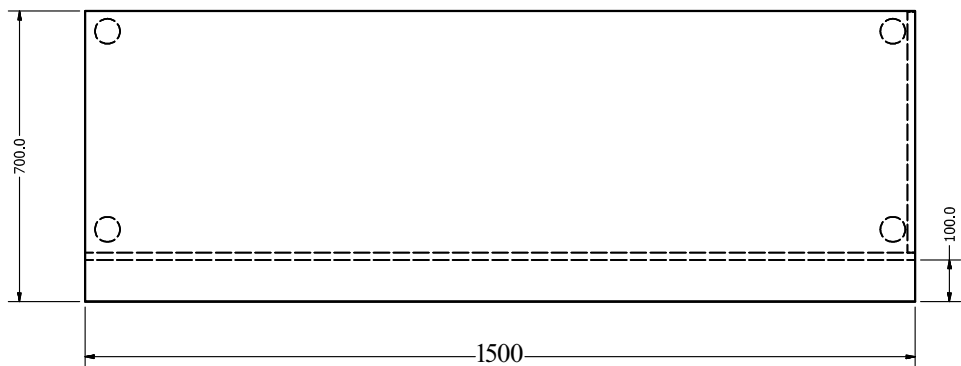

ავეჯის ელემენტი №2

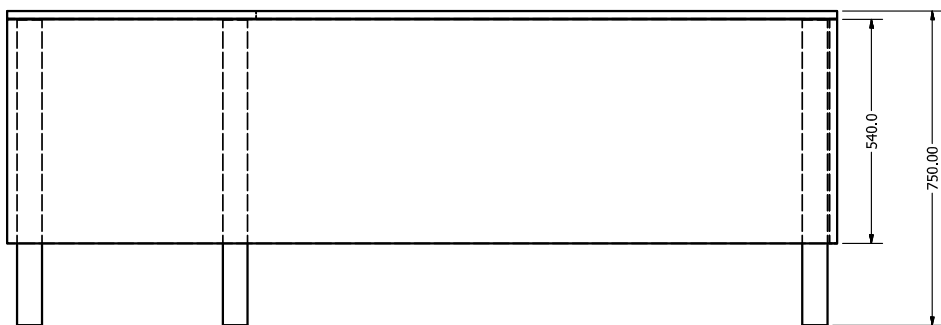

ავეჯის ელემენტი №2



ავეჯის ელემენტი №2

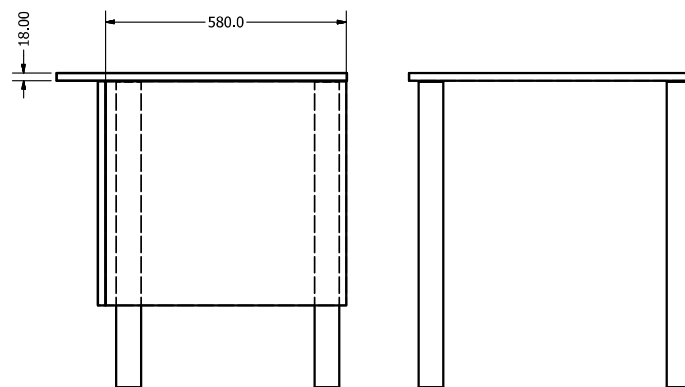

ავეჯის ელემენტი №2\*

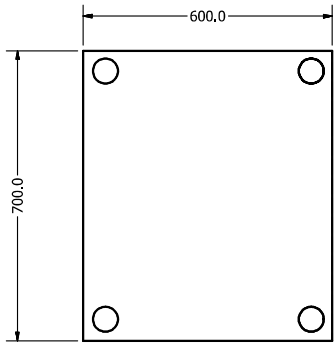

ავეჯის ელემენტი №2\*

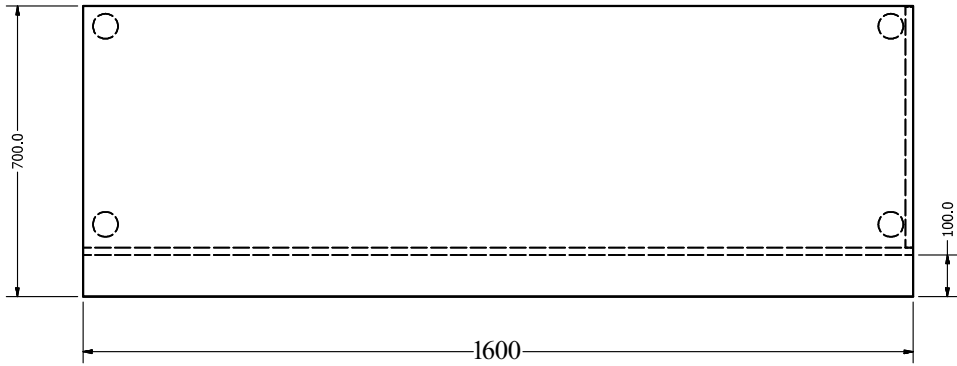
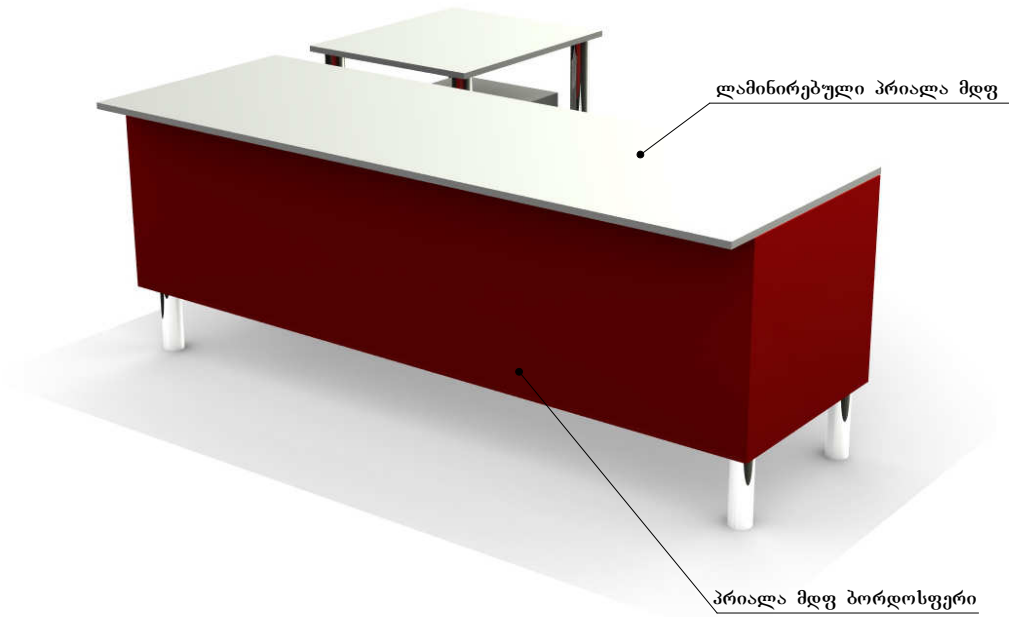

ავეჯის ელემენტი №2\*

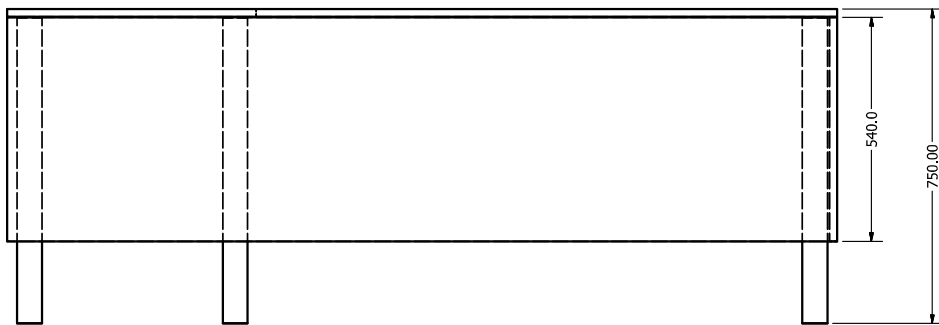

ავეჯის ელემენტი №2\*

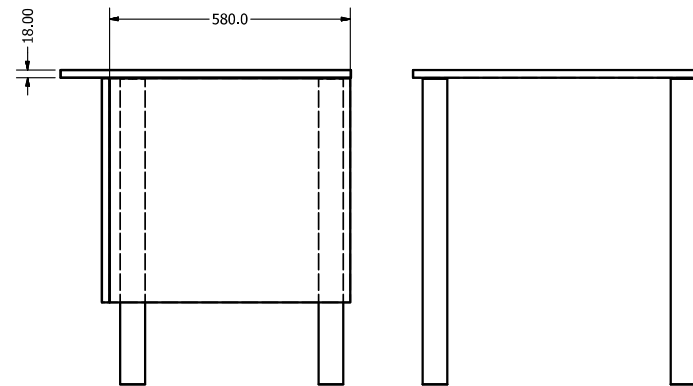

ფასადი

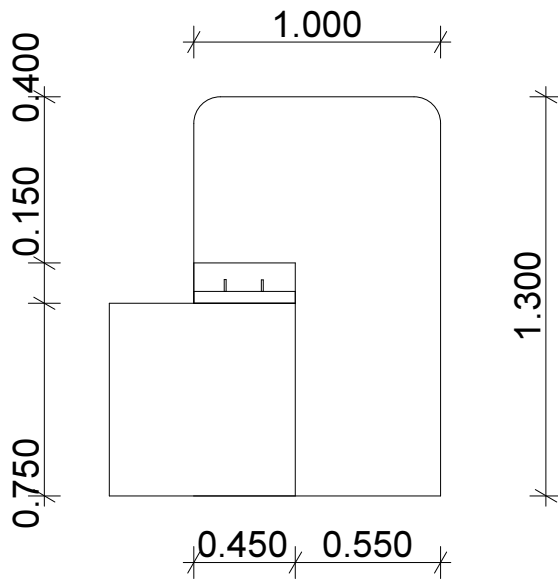

გეგმა

ავჯის ელემენტი №2\*\*

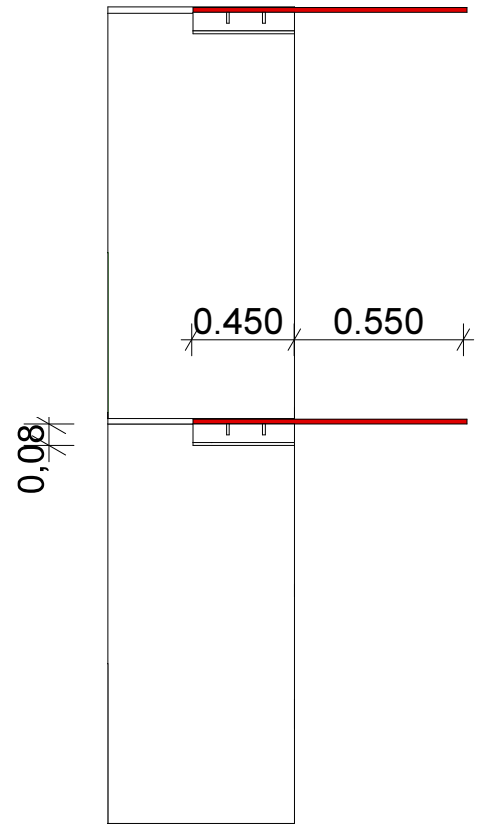

ნაწრობი მინა



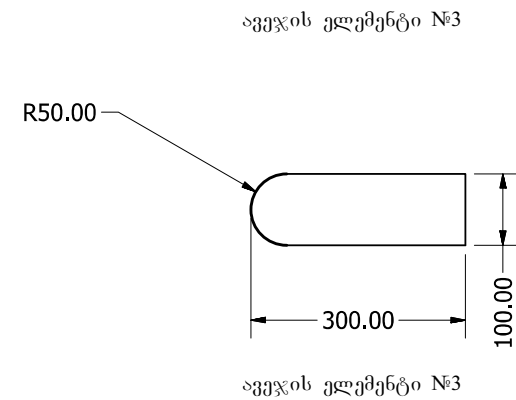
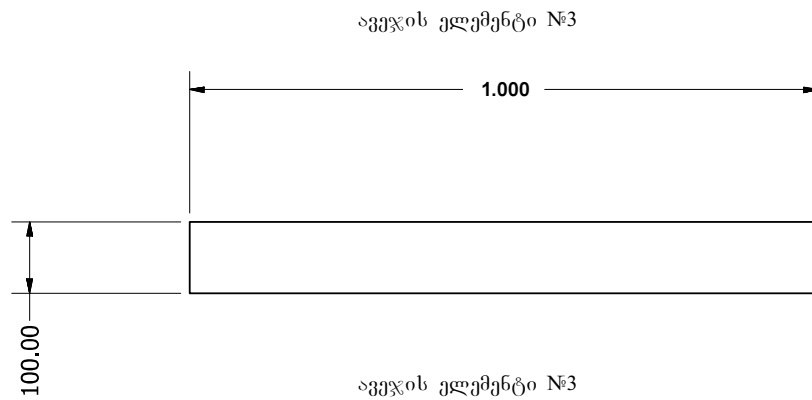
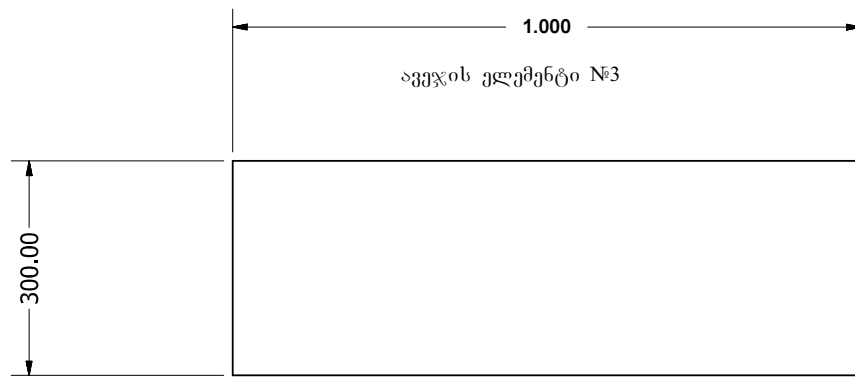

**კორეანის ხონჩა**

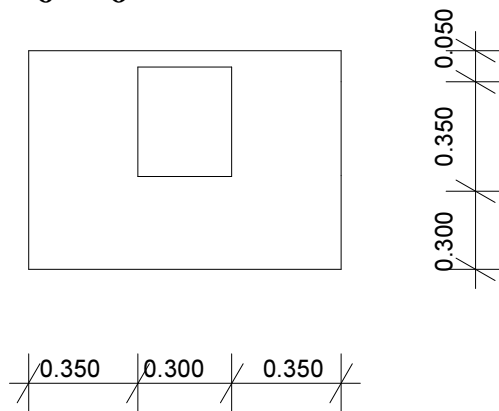

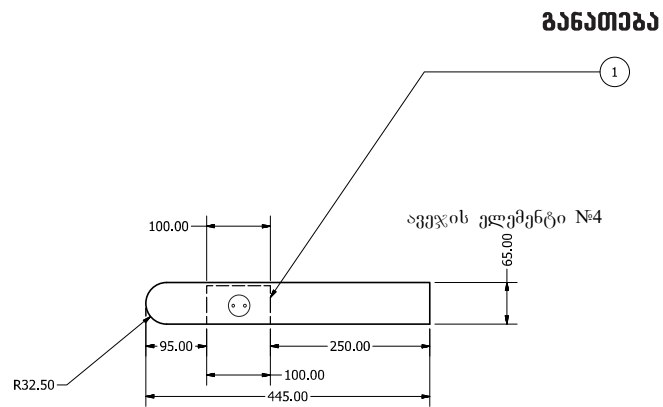
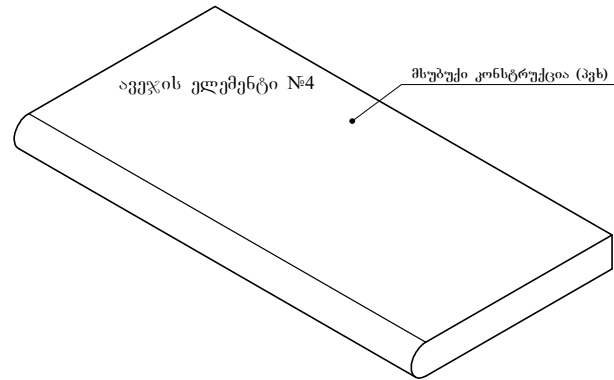
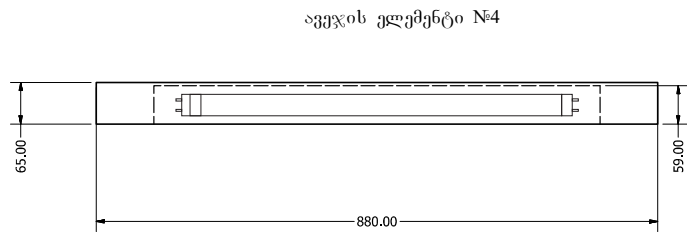
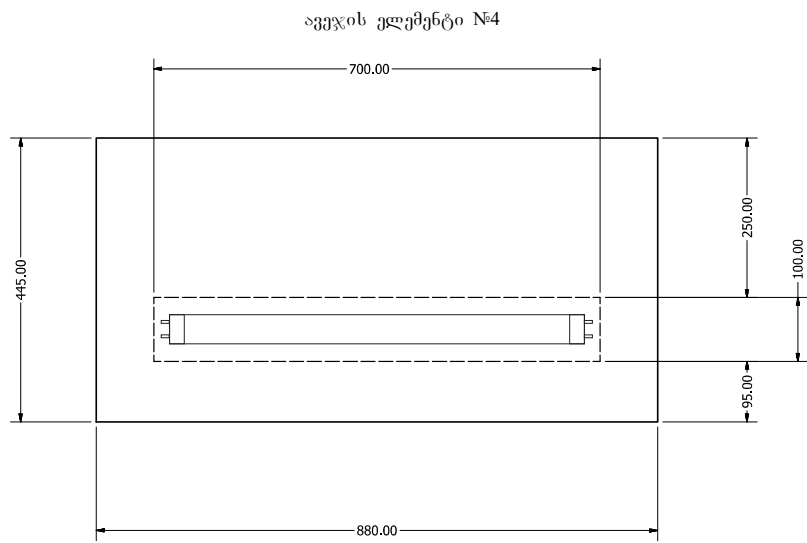

ავეჯის ელემენტი №5

საღაროს ტუმბო

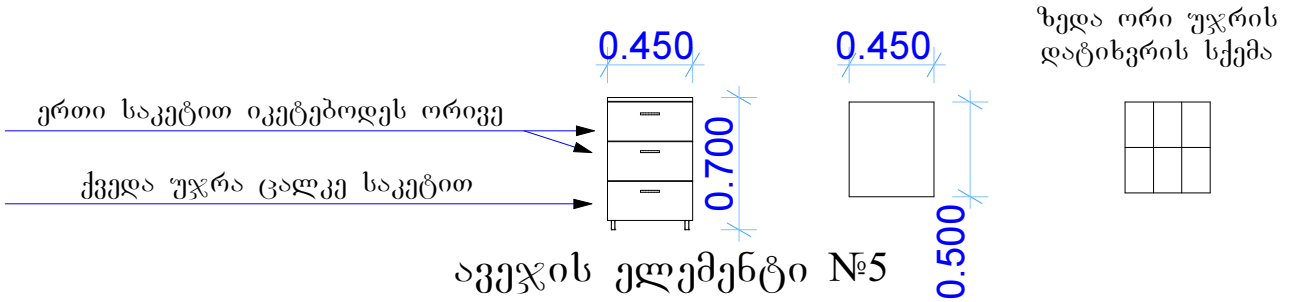

ავეჯის ელემენტი №6  
ტუმბო  
პრინტერისთვის

საკეტით

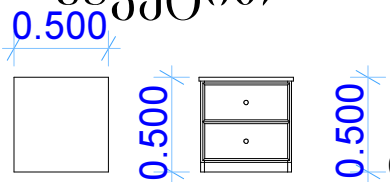

ავეჯის ელემენტი №7  
მაგიდის ტუმბო საკეტით გორგოლაჭებზე

ლამინირებული დეესპე (თეთრი პარლაკი)



ავეჯის ელემენტი №8  
მაგიდა

ლამინირებული დეესპე (თეთრი პარლაკი)





# ავჯის ელემენტი №9 გადასარჩევის მაგიდა

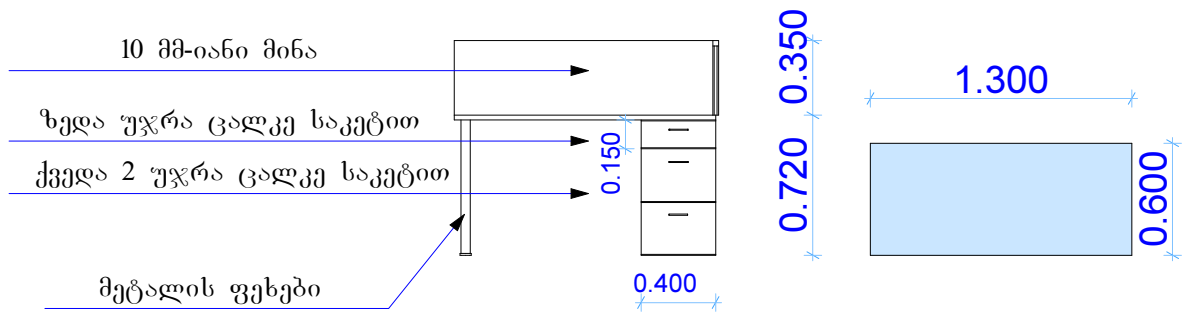



ავეჯის ელემენტი №10

მაგიდა დასაპრესი დანადგარისთვის  
(100-150 კგ. წონის დანადგარი)

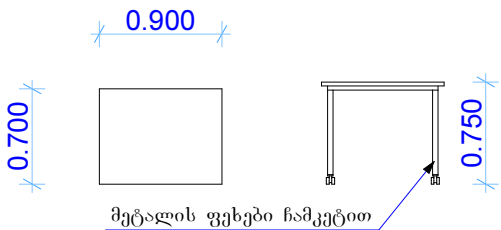

ავეჯის ელემენტი №11

სალაროს მაგიდა

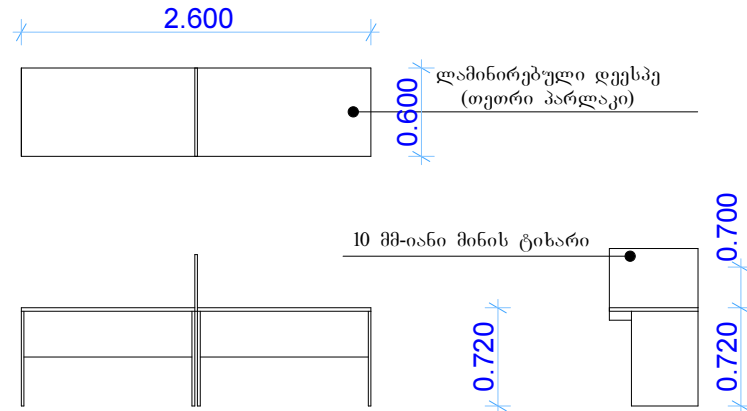

შენიშვნა: ზომები დაზუსტდეს ადგილზე

ავეჯის ელემენტი №12

სალაროს კარადა

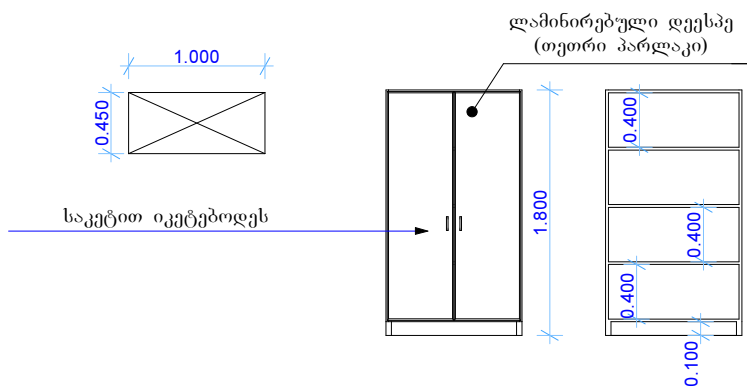

ავეჯის ელემენტი №13

სალაროს კარადა

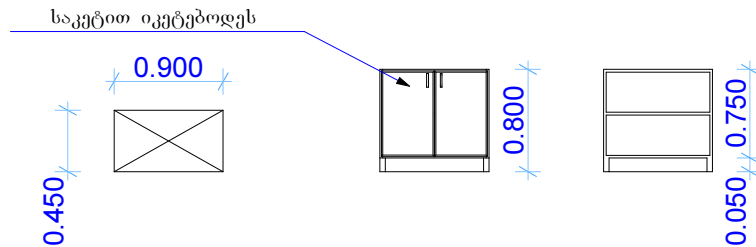

ავეჯის ელემენტი №13

ლამინირებული დეკსპე (თეთრი პარლაკი)



ავეჯის ელემენტი №14  
ლითონის კარკასზე ლამინატის თაროები

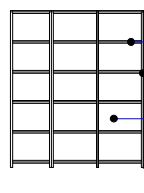
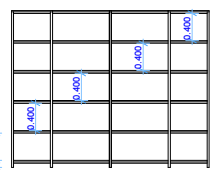
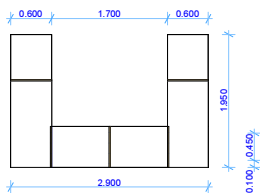

ლამინატის თარი  
ლითონის კონსტრუქცია  
უკანა მხარეს და გვერდებზე  
აკურული დხა

ავეჯის ელემენტი №15  
ლითონის თაროები

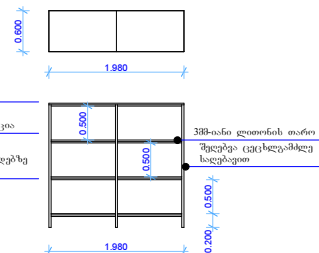

ავეჯის ელემენტი №16

წითელი მდფ-ის კანტები, ლედ ნათებით

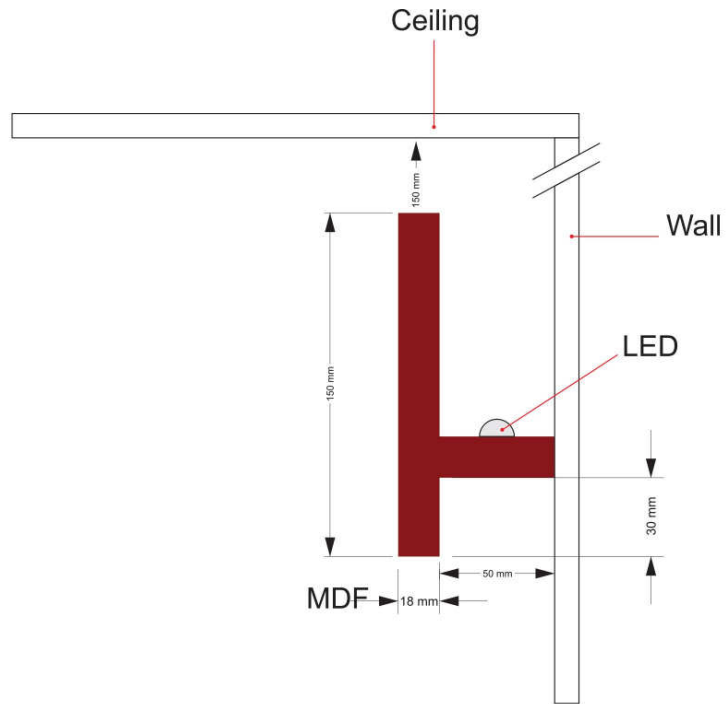

ავეჯის ელემენტი №17  
თანამშრომლის სკამი



ავეჯის ელემენტი №18  
კლიენტის სკამი



პეჯის ელემენტი №19  
სამზარეულო

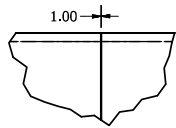
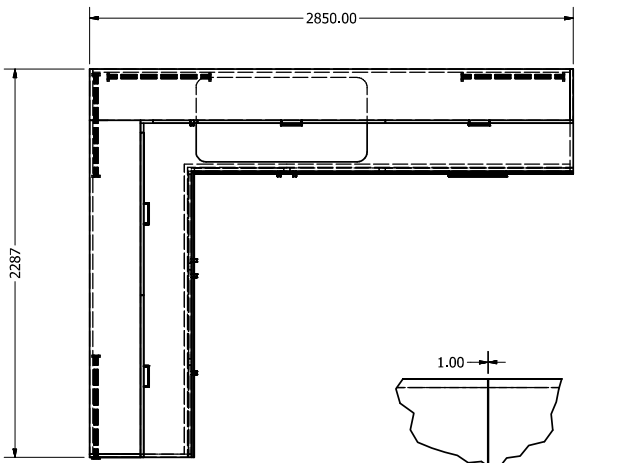

DETAIL A  
SCALE 1 / 7

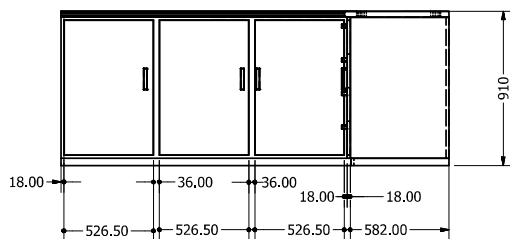
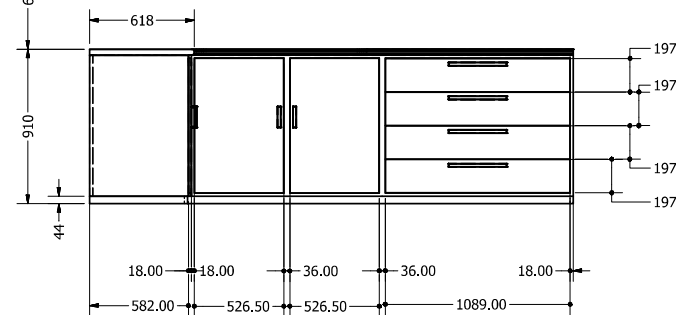
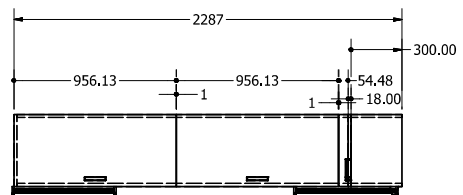
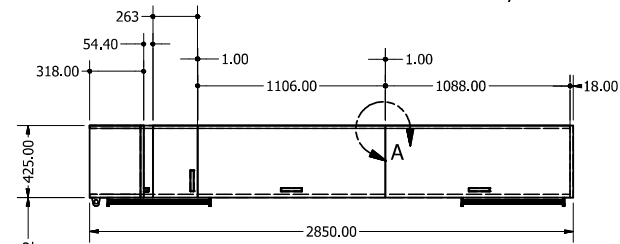
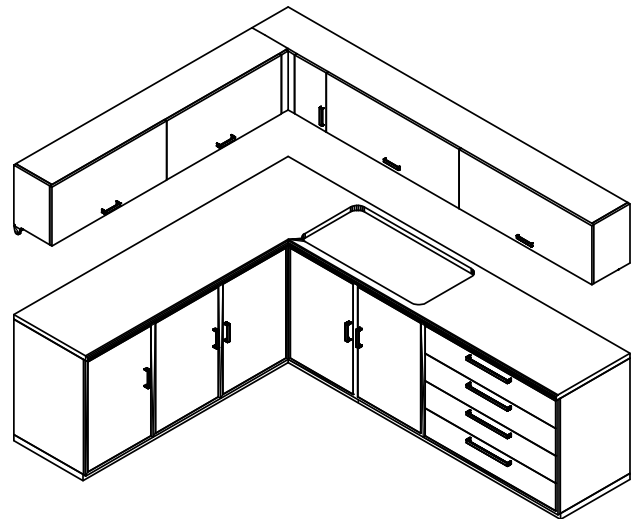

ავეჯის ელემენტი №20  
კედელზე ჩამოსაკიდი კარადა

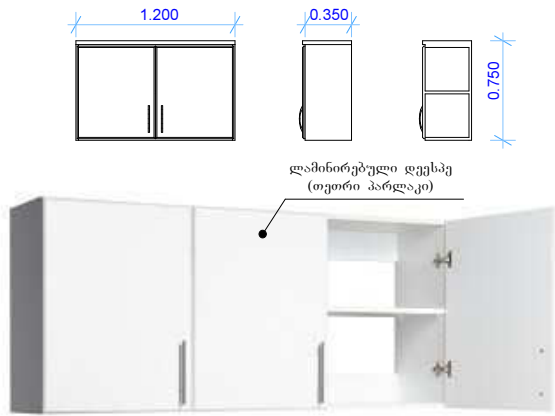

ავეჯის ელემენტი №21  
საკონფერენციო მაგიდა

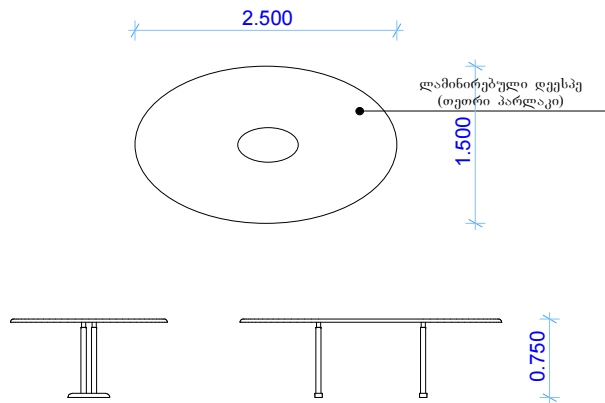

ავეჯის ელემენტი №22  
ტანსაცმლის კარადა ჩვეულებრივი კარით

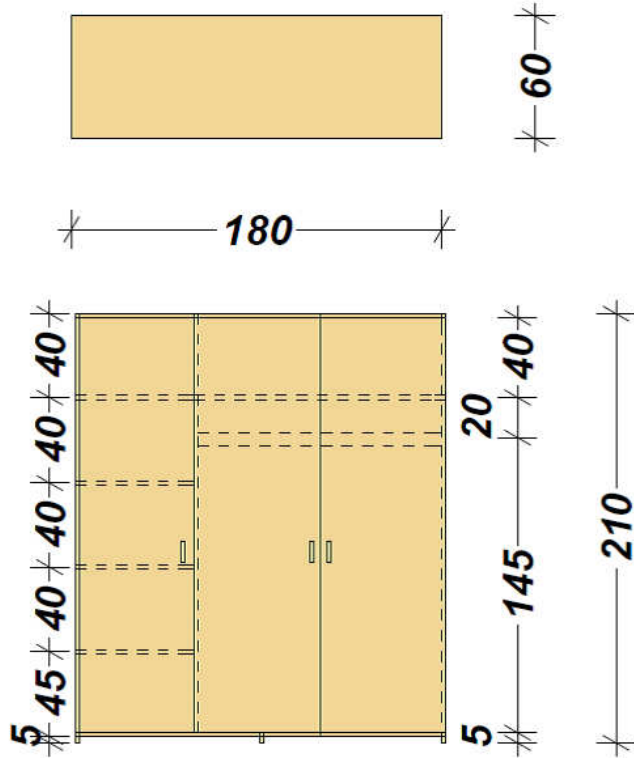

ავეჯის ელემენტი №23  
სამზარეულოს მაგიდა

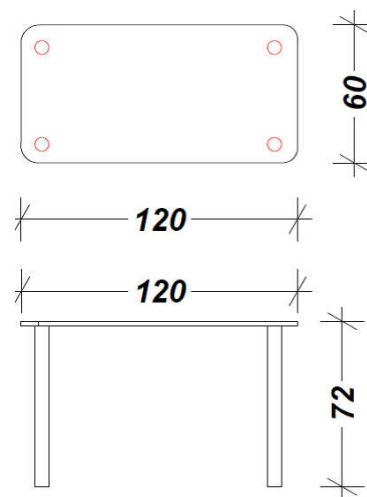



# ავეჯის ელემენტი №26

## მოსაცდელის მაგიდა

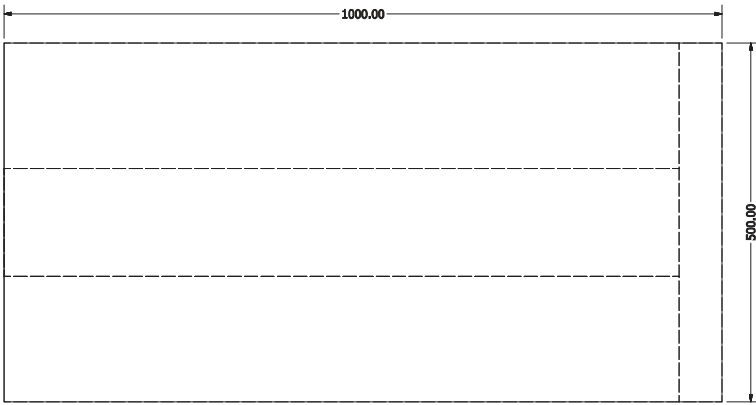
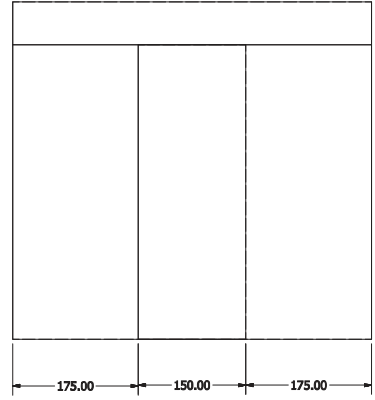
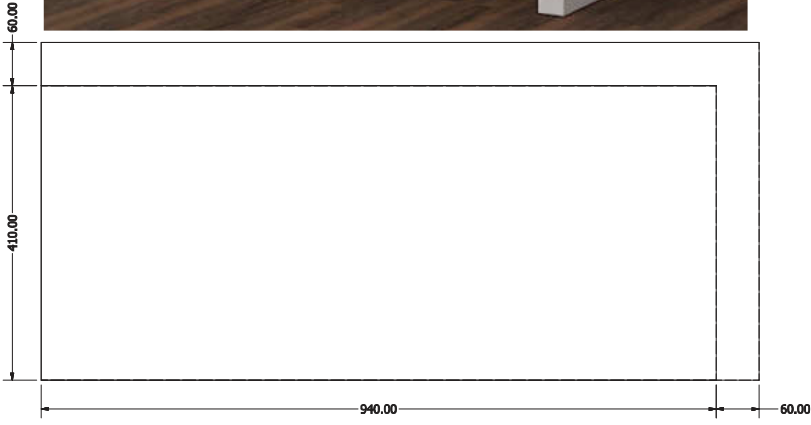

# ავეჯის ელემენტი №27

## დივანი

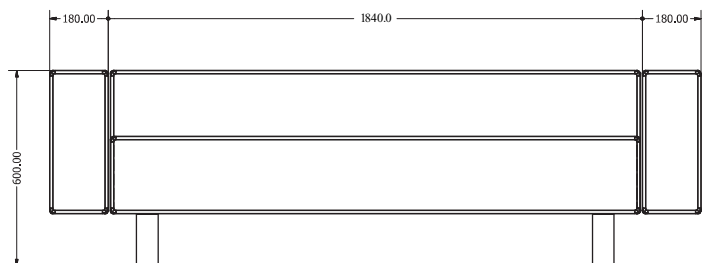
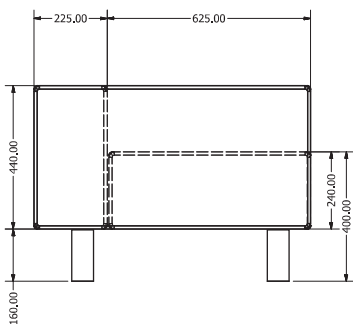
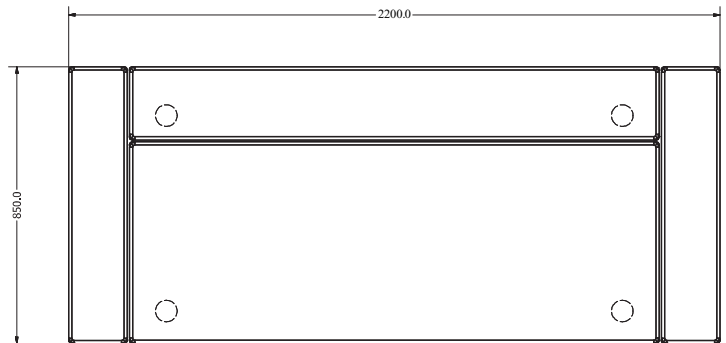

# ავეჯის ელემენტი №28

## ფულის ტუმბო (მეტალის უჯრების ბარეში)

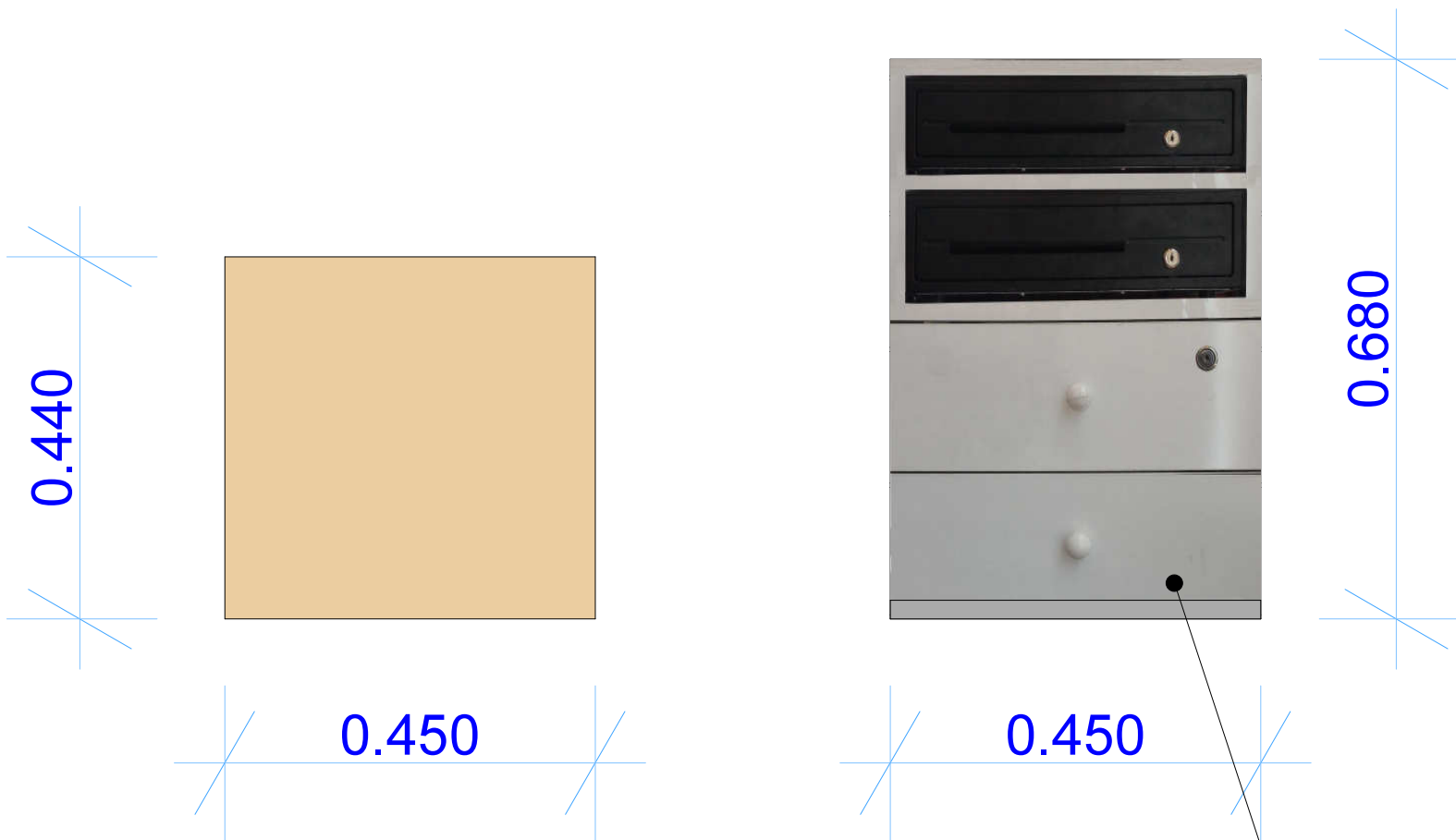

ლამინირებული დეესპე  
(თეთრი პარლაკი) 18 მმ  
დაწიბოება 1 მმ-იანი შესაბამისი  
ფერის პრიალა კრომკით